

**CFM**<sup>™</sup>  
CONTINENTAL FAN

*better AIRFLOW by DESIGN*<sup>™</sup>

# *Installation & Maintenance*

*Instalación y Mantenimiento  
Installation et Entretien*



## **DVK-PM** **Dryer Booster Kit w/Pre-Mounted Pressure Switch**

*Kit de refuerzo para secadora con interruptor de presión pre-montado  
Trousse de ventilateur à suppression pour sècheuse avec pressostat pré-monté*

READ AND SAVE THESE INSTRUCTIONS FOR FUTURE REFERENCE.  
LEA Y GUARDE ESTAS INSTRUCCIONES PARA REFERENCIAS FUTURAS.  
LIRE ET CONSERVER CES INSTRUCTIONS POUR UNE CONSULTATION FUTURE.

## SAFETY INSTRUCTIONS

### NOTICE

DVK100B fans are not explosion proof and should not be used when a potentially explosive situation exists. Do not use where temperatures will exceed 140F/60C.

1. Ensure that the electrical service to the fan is locked in the "OFF" position. Do not re-establish power supply until fan and activation device are completely installed.
2. DVK100B fans are not suitable for outdoor use.
3. This unit has rotating parts! Safety precautions must be exercised during installation, operation and maintenance. Turn impeller by hand to make sure it rotates freely.
4. For general ventilation use only. Do not use to exhaust hazardous or explosive materials and vapors.
5. To reduce the risk of fire, electric shock, or injury to persons — observe the following:
  - a. Use this unit only in the manner intended by the manufacturer. If you have questions, contact the factory.
  - b. A qualified person(s) must perform installation work and electrical wiring in accordance with all applicable codes and standards, including fire-rated construction.
  - c. The combustion airflow needed for safe operation of fuel burning equipment may be affected by this unit's operation. Follow the heating equipment manufacturer's guidelines and safety standards as published by the National Fire Protection Association (NFPA), the American Society of Heating, Refrigeration, and Air Conditioning Engineers (ASHRAE), and local code authorities.
  - d. When cutting or drilling into walls or ceilings, take care not to damage electrical wires or other hidden utilities.
  - e. Ducted fans must always be vented to the outdoors when used to exhaust moist/humid air.
6. Check voltage at the fan to see that it corresponds to the motor nameplate.

## DVK100B-PM KIT

Kit includes:

<u>Part #</u>	<u>Description</u>
AXC100B	In-Line Fan
MB150	Mounting Brackets (Set of 2)
PST120V-M	Pressure Switch w/Probe, 36" Clear Tubing, Mounting Hardware
DVK-NTC	Fan Location Label
DVK-PM-I&M	Installation & Maintenance Manual

## PRESSURE SWITCH

The PST120V is an airflow proving switch. It initiates the booster fan when it senses positive air pressure from an operating dryer, and has an integral timer with a 10 minute ON - 15 second OFF cycle, enabling the fan to restart as long as the dryer is operating.

## FAN INSTALLATION

**WARNING** Disconnect and lock out power supply before performing any installation work. Working on or near energized equipment could result in death or serious injury.

**NOTE:** The DVK100B dryer booster fan is designed for use in duct runs with an equivalent length between 25 and 110 feet.

**NOTE:** An auxiliary lint trap (LT100) may be installed between the dryer and the booster fan.

### STEP 1. FAN LOCATION

Fan should be mounted between 15' and 25' from the dryer outlet. Allow sufficient access to the fan for recommended maintenance. Affix 'Fan Location Label' in a visible place.

### STEP 2. INSTALL FAN / PRESSURE SWITCH

Attach mounting brackets to the fan housing (Figure 1a or Figure 1b). Please note the airflow direction arrow located on the box cover. Secure the fan to a support at the selected location. If mounting vertically (Figure 2a), ensure the nipple connection on the pressure switch is facing downwards. If mounting horizontally (Figure 2b), the pressure switch must be positioned within the region shown. Ensure the terminal box is positioned for easy access.

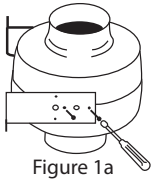

Figure 1a

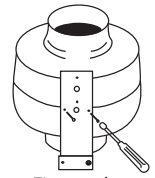

Figure 1b

#### VERTICAL ORIENTATION

Pressure switch nipple connection port down.

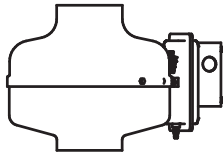

Figure 2a

#### HORIZONTAL ORIENTATION

Pressure switch must be positioned within region.

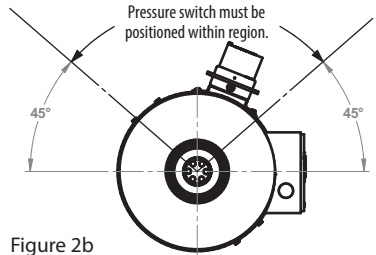

Figure 2b

### STEP 3. CONNECT DUCT

Rigid duct is recommended to optimize fan performance. Consult local code should you wish to use another type of ducting. Connect duct to the inlet and outlet ends of the fan housing by means of mounting clamps or duct tape and seal to prevent air leakage and loss of fan performance.

## PROBE INSTALLATION

### STEP 4. INSTALL PROBE

Position the probe in the duct within 36" of the pressure switch, and greater than 16" from the fan inlet. Drill a 1/4" hole in the duct and insert the beveled open end of the probe shaft. The arrow on the fixing plate must point in the direction of the airflow and align parallel to the duct. Secure the probe in the duct using the two small screws provided. Seal area around probe fixing plate to prevent air leakage. Cut tubing to required length and attach one end of the tubing to the exposed probe post, and the other to the nipple on the pressure switch.

### STEP 5. CONNECT WIRING

Refer to wiring diagram on page 4. Reattach all electrical box covers before applying power.

## TROUBLESHOOTING

**⚠ WARNING** Only qualified personnel should work on electrical equipment. Working on or near energized equipment could result in death or serious injury.

1. If the fan fails to start, consult wiring diagram to ensure proper connection.
2. Check the incoming supply for proper voltage.
3. Verify the pressure switch is oriented according to Figure 2a or 2b and the tubing is not crimped.
4. Remove the probe from duct, clear any obstructions and blow gently into it. Reconnect probe.
5. If fan fails to start, lock electrical service to the fan in the "OFF" position.
6. Remove pressure switch. Use a meter to test for continuity across the fan motor leads.
7. Connect the incoming power supply directly to the fan motor. Turn on power to fan.
8. If fan fails to start or runs continuously, please contact factory.

## RECOMMENDED MAINTENANCE

**⚠ WARNING** Disconnect and lock out power supply before performing any maintenance. Working on or near energized equipment could result in death or serious injury.

1. Fan bearings are sealed. No additional lubrication is necessary.
2. Periodic inspection, based upon usage, should be performed to ensure that the fan impeller is not obstructed. The fan should be inspected a minimum of every six (6) months.
3. Excessive fan noise or vibration may indicate an obstructed impeller.
4. To inspect and clean impeller:
  - a) Remove the duct from the fan inlet and remove any obstruction from the impeller.
  - b) Reconnect the duct to the fan.
  - c) Turn power supply on.

## WIRING DIAGRAM

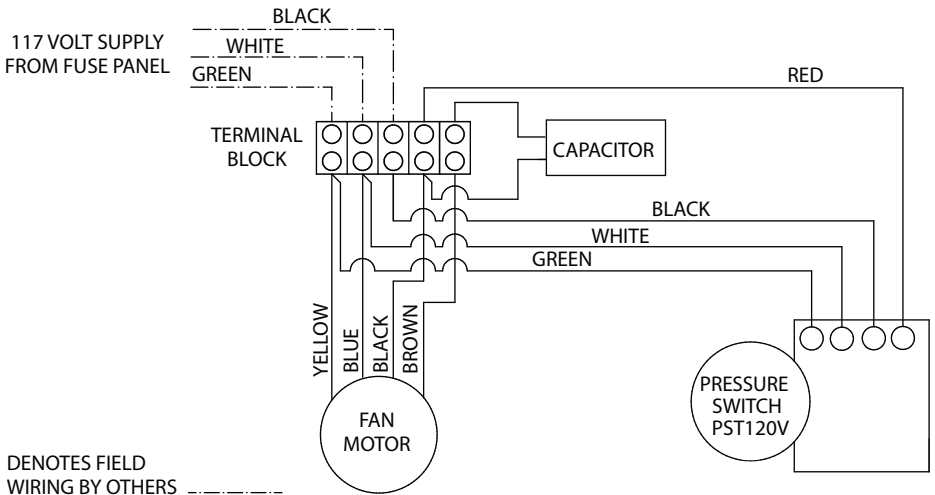

## INSTRUCCIONES DE SEGURIDAD

**¡AVISO!** Los ventiladores DVK100B no están hechos a prueba de explosiones, y no deben usarse en situaciones donde haya riesgo de explosión. No utilizar en lugares donde las temperaturas excedan 140 F (60 C).

1. Asegúrese que el suministro eléctrico del ventilador esté bloqueado en la posición "OFF". No restablezca el suministro de energía hasta que el ventilador y el dispositivo de activación estén completamente instalados.
2. Los ventiladores DVK100B no son apropiados para uso exterior.
3. ¡Esta unidad tiene partes giratorias! Se deben tomar precauciones de seguridad durante la instalación, la operación, y el mantenimiento. Gire el propulsor manualmente para asegurarse de que gire libremente.
4. Únicamente para usos de ventilación general. No lo utilice para extraer materiales y vapores peligrosos o explosivos.
5. Tome en cuenta lo siguiente para reducir el riesgo de incendio, descarga eléctrica, o lesiones a personas:
  - a. Utilice esta unidad solo de la manera prevista por el fabricante. Si tiene preguntas, contacte al fabricante.
  - b. Sólo personas calificadas deben realizar los trabajos de instalación y cableado eléctrico, siguiendo todos los códigos y normas aplicables, incluyendo los de construcción a prueba de incendios.
  - c. El funcionamiento de esta unidad puede afectar el flujo de aire de combustión que se necesita para la operación segura de equipo que queme combustible. Siga las normas del fabricante y los estándares de seguridad para equipo de calefacción, según lo establecen la Asociación Estadounidense de Protección Contra Incendios (NFPA), la Sociedad Americana de Ingenieros en Calefacción, Refrigeración y Aire Acondicionado (ASHRAE), y las agencias normativas locales.
  - d. Al cortar o taladrar paredes o techos, tenga cuidado de no dañar los cables eléctricos u otros servicios ocultos.
  - e. Los ventiladores con ductos siempre deben tener salida al exterior cuando se usan para extraer aire húmedo.
6. Revise el voltaje del ventilador para ver si corresponde con el de la placa del motor.

## KIT DVK100B-PM

El kit incluye:

<u>Número de la parte</u>	<u>Descripción</u>
AXC100B	Ventilador en Línea
MB150	Soportes de Montaje (Juego de 2 piezas)
PST120V-M	Presostato con Sonda, Tubo Transparente de 36", Tornillería de Montaje
DVK-NTC	Etiqueta de Ubicación del Ventilador
DVK-C-I&M	Manual de Instalación y Mantenimiento

## INTERRUPTOR DE PRESIÓN (PRESOSTATO)

El PST120V es un interruptor que comprueba el flujo de aire. Enciende el ventilador de refuerzo cuando detecta presión de aire positiva de una secadora en funcionamiento, y tiene un temporizador integral con un ciclo de encendido de 10 minutos, y un ciclo de apagado de 15 segundos, permitiendo que el ventilador se reinicie mientras que la secadora esté funcionando.

## INSTALACIÓN DEL VENTILADOR

**⚠ ¡ADVERTENCIA!** Desconecte y apague el suministro de energía antes de realizar cualquier trabajo de instalación. Trabajar en o cerca de equipos energizados puede causar la muerte o lesiones graves.

**NOTA:** El ventilador de refuerzo para secadora DVK100B está diseñado para uso en ductos con una longitud de entre 25 y 110 pies.

**NOTA:** Se puede instalar un filtro auxiliar para pelusa (LT100) entre la secadora y el ventilador de refuerzo.

### PASO 1. UBICACIÓN DEL VENTILADOR

El ventilador debe montarse a un mínimo de 15 pies del enchufe de la secadora. Deje suficiente espacio de acceso al ventilador para poder hacer el mantenimiento recomendado. Coloque la 'Etiqueta de Ubicación del Ventilador' en un lugar visible.

### PASO 2. INSTALAR EL VENTILADOR / PRESOSTATO

Fije los soportes de montaje a la carcasa del ventilador (Fig. 1a, o Fig. 1b). Por favor tenga en cuenta la flecha de dirección del flujo de aire que está en la cubierta de la caja. Asegure el ventilador a un soporte en la ubicación elegida. Si se monta de forma vertical (Fig. 2a), asegúrese de que la conexión de la boquilla del presostato esté apuntando hacia abajo. Si se monta de forma horizontal (Fig. 2b), el presostato debe colocarse dentro del área que se indica. Asegúrese de que la caja de terminales esté posicionada para tener un acceso fácil.

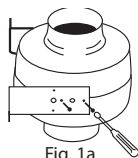

Fig. 1a

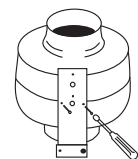

Fig. 1b

**ORIENTACIÓN VERTICAL**  
Puerto de conexión de la boquilla del presostato hacia abajo.

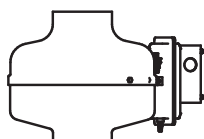

Fig. 2a

**ORIENTACIÓN HORIZONTAL**  
El presostato debe estar colocado dentro del área indicada.

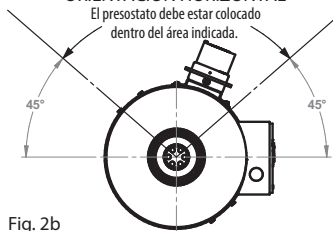

Fig. 2b

### PASO 3. CONECTAR DUCTO

Se recomienda usar un ducto rígido para optimizar el funcionamiento del ventilador. Consulte las normas locales si desea utilizar otro tipo de ducto. Conecte el ducto a los extremos de entrada y salida de la carcasa del ventilador mediante abrazaderas de montaje o cinta de ducto (cinta plateada), y séllelo para evitar fugas de aire y pérdida de rendimiento del ventilador.

## INSTALACIÓN DE LA SONDA

### PASO 4. INSTALAR LA SONDA

Coloque la sonda en el ducto a menos de 36 pulgadas del interruptor de presión, y a más de 16 pulgadas de la entrada de aire del ventilador. Con el taladro haga una perforación de ¼ pulgada en el ducto, e inserte el extremo abierto biselado del eje de la sonda. La flecha de la placa de fijación debe apuntar en la dirección del flujo de aire, y estar alineado en forma paralela al ducto. Asegure la sonda al ducto utilizando los dos pequeños tornillos que se proporcionan. Selle el área alrededor de la placa de fijación para prevenir fugas de aire. Corte el tubo al largo requerido y sujete un extremo del tubo al poste expuesto de la sonda, y el otro a la boquilla del interruptor de presión.

### PASO 5. CONECTAR EL CABLEADO

Consulte el diagrama de cableado de la página 7. Vuelva a colocar todas las cubiertas de las cajas eléctricas antes de encender.

## SOLUCIÓN DE PROBLEMAS

**⚠ ¡ADVERTENCIA!** Solo personal calificado debe trabajar con equipo eléctrico. Trabajar en o cerca de equipo energizado podría causar la muerte o lesiones graves.

1. Si el ventilador no se enciende, consulte el diagrama de cableado para asegurarse de que está conectado correctamente.
2. Revise que la electricidad entrante tenga el voltaje apropiado.
3. Verifique que el diafragma del presostato esté en posición vertical, y que el tubo no esté doblado.
4. Desconecte la sonda del ducto, elimine cualquier obstrucción y sople suavemente dentro. Vuelva a conectar la sonda.
5. Si el ventilador no enciende, bloquee el suministro eléctrico al ventilador en la posición de "apagado" (OFF).
6. Desconecte el interruptor de presión. Use un medidor para comprobar el flujo de corriente a través de las conexiones del motor del ventilador.
7. Conecte el suministro de electricidad directamente al motor del ventilador. Encienda el suministro eléctrico al ventilador.
8. Si el ventilador no enciende, por favor contacte al fabricante.

## MANTENIMIENTO RECOMENDADO

**⚠ ¡ADVERTENCIA!** Desconecte y bloquee el suministro de energía antes de llevar a cabo cualquier mantenimiento. Trabajar en o cerca de equipo energizado puede causar la muerte o lesiones serias.

1. Los rodamientos del ventilador están sellados. No se requiere lubricación adicional.
2. Se debe hacer una inspección periódica, dependiendo del uso, para asegurar que el propulsor del ventilador no esté obstruido. Se debe inspeccionar el ventilador al menos cada seis (6) meses.
3. El ruido o vibración excesiva del ventilador puede indicar que el propulsor está obstruido.
4. Para inspeccionar y limpiar el propulsor:
  - a) Desconecte el ducto de la entrada del ventilador y elimine cualquier obstrucción del propulsor.
  - b) Vuelva a conectar el ducto al ventilador.
  - c) Encienda el suministro de energía.

## DIAGRAMA DE CABLEADO

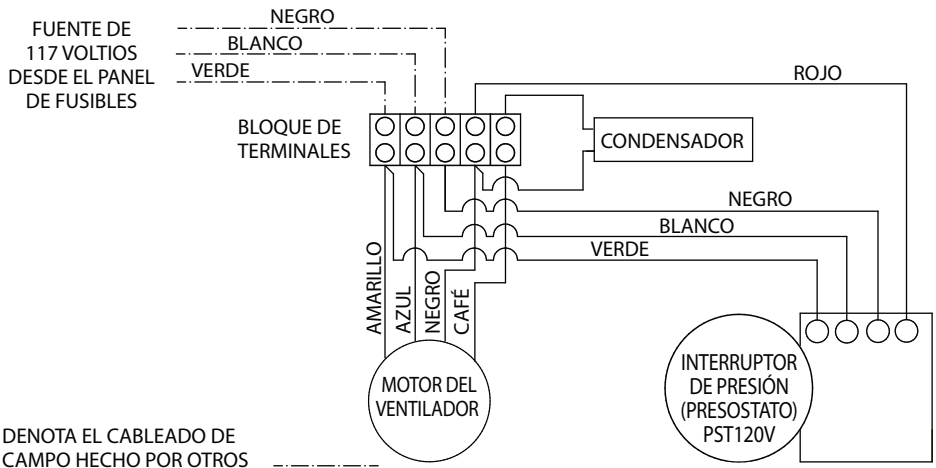

## INSTRUCTIONS DE SÉCURITÉ

### AVIS !

Les ventilateurs de modèle DVK100B ne sont pas à l'épreuve de l'explosion et ne doivent pas être utilisés dans des circonstances pouvant générer un risque de déflagration. Ne pas utiliser dans des circonstances où la température est supérieure à 60 C / 140 F.

1. Vérifiez que le bouton d'alimentation électrique du ventilateur est en position « ARRÊT ». Ne rebranchez pas l'alimentation électrique avant que le ventilateur et le dispositif d'activation ne soient entièrement installés.
2. Les ventilateurs de modèle DVK100B ne sont pas adaptés à un usage extérieur.
3. Cet appareil contient des pièces rotatives ! Il est nécessaire de respecter certaines mesures de sécurité durant l'installation, l'usage et l'entretien de l'appareil. Faites tourner la turbine du ventilateur à la main afin de vous assurer que rien ne l'entrave.
4. Cet appareil est exclusivement adapté à un usage de ventilation. Ne pas utiliser dans le but de ventiler des produits et vapeurs toxiques ou explosifs.
5. Respectez les instructions suivantes afin de réduire les risques d'incendie, d'électrocution ou de blessures :
  - a. Utilisez cet appareil uniquement de la manière prévue par le fabricant. Si vous avez des questions, contactez l'usine du fabricant.
  - b. L'installation ainsi que le raccordement électrique de l'appareil devront être réalisés par un professionnel qualifié, conformément aux codes et normes applicables, y compris les normes de constructions à indice de résistance au feu.
  - c. Il est possible que l'usage de cet appareil altère le débit d'air nécessaire au bon fonctionnement des appareils à combustion. Respectez les instructions et consignes de sécurité publiées par l'Association Nationale de Protection des Incendies (NFPA) et l'Association Américaine des Techniciens de Chauffage, Refroidissement et Climatisation (ASHRAE), ainsi que les normes établies par les autorités locales.
  - d. Au moment de découper ou perforez un mur ou un plafond, veillez à ne pas endommager de câbles électriques ou de conduits pouvant y être dissimulés.
  - e. Les ventilateurs à conduits d'aération doivent toujours être raccordés à une sortie extérieure durant leur usage afin de permettre l'évacuation de l'air humide.
6. Vérifiez que le voltage auquel le ventilateur est raccordé correspond à celui indiqué sur la plaque d'identification du moteur.

## TROUSSE DE VENTILATEUR DVK100B-PM

Le trousse contient :

<u>Pièce</u>	<u>Description</u>
AXC100B	Ventilateur de conduit
MB150	Supports de montage (2 pièces)
PST120V	Pressostat avec sonde, tuyau transparent de 36 pouces, pièce de fixation en métal
DVK-NTC	Étiquette d'identification du ventilateur
DVK-PM-I&M	Manuel d'installation et d'entretien

## PRESSOSTAT

Le pressostat PST120V est un commutateur de débit d'air. Ce dernier active le ventilateur lorsqu'il détecte une pression d'air croissante provenant de la sècheuse en fonctionnement. Il dispose également d'une minuterie intégrale avec un système de cycle de 10 minutes de marche et 15 secondes d'arrêt, ce qui permet au ventilateur de redémarrer pendant que la sècheuse reste en fonctionnement.



## INSTALLATION DU VENTILATEUR

**AVERTISSEMENT** Avant de commencer toute installation, coupez et verrouillez le système d'alimentation électrique. Une manipulation à proximité d'un appareil électrique alimenté pourrait entraîner la mort ou des blessures graves.

**NOTE :** Le ventilateur à suppression pour sècheuse DVK100B a été conçu pour un usage avec des sections de conduits d'aération étant tous d'une même longueur, laquelle pouvant aller de 25 à 110 pieds.

**NOTE :** Un filtre à charpie LT100 peut être installé entre la sècheuse et le ventilateur.

### ETAPE N°1. POSITIONNEMENT DU VENTILATEUR

Le ventilateur doit être monté à une distance d'au moins 15 pieds de l'embouchure de sortie de la sècheuse. Le ventilateur doit être positionné de manière à pouvoir y accéder aisément afin de pouvoir en réaliser l'entretien recommandé. Collez l'étiquette d'identification du ventilateur (« Fan Location Label ») sur une surface visible.

### ETAPE N°2. INSTALLER LE VENTILATEUR / LE PRESSOSTAT

Fixez les supports de montage au réceptacle du ventilateur (Schéma 1a ou Schéma 1b). Prenez note de la position de la flèche indiquant le sens de l'écoulement d'air ; cette dernière se trouve sur le couvercle du boîtier. Si le ventilateur est fixé en position verticale (Schéma 2a), assurez-vous que l'embout de connexion du pressostat pointe vers le bas. Si le ventilateur est fixé en position horizontale (Schéma 2b), le pressostat doit être positionné dans la zone indiquée sur le schéma. Assurez-vous que le boîtier du terminal soit à un emplacement aisément accessible.



Schéma 1a



Schéma 1b

**POSITION VERTICALE**  
Embout de connexion du  
pressostat pointé vers le bas.

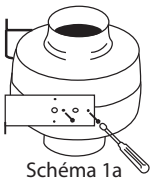

Schéma 2a

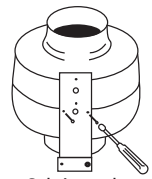
**POSITION HORIZONTALE**

Le pressostat doit être placé  
dans la zone indiquée.

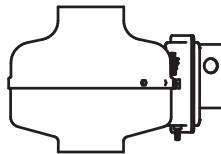

Schéma 2b

### ETAPE N°3. RACCORDEMENT DU CONDUIT

L'usage d'un conduit rigide est recommandé afin de garantir un fonctionnement optimal du ventilateur. Consultez les normes locales si vous souhaitez utiliser un autre type de conduit. Raccordez le conduit aux embouchures d'entrée et de sortie du réceptacle du ventilateur à l'aide de serre-joints ou de ruban adhésif, en prenant soin de bien sceller les jointures afin d'éviter toute fuite d'air, ce qui pourrait empêcher le bon fonctionnement de l'appareil.

## INSTALLATION DE LA SONDE

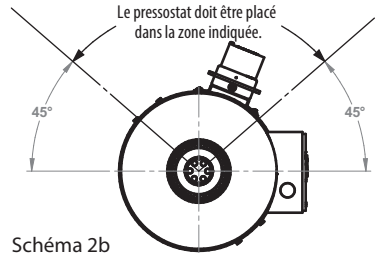
### ETAPE N°4. INSTALLER LA SONDE

Placez la sonde à l'intérieur du conduit, à une distance d'un maximum de 36 pouces du pressostat et à plus de 16 pouces de l'embouchure d'entrée du ventilateur. Percez un trou de ¼ de pouce dans le conduit et insérez-y l'extrémité ouverte en biseau de la tige de la sonde. La flèche de la plaque de fixation doit pointer dans le sens du débit d'air et s'aligner en parallèle du conduit. Fixez soigneusement la sonde dans le conduit à l'aide des deux petites vis fournies. Scellez l'espace autour de la plaque de fixation de la sonde afin d'éviter les fuites d'air. Découpez le tuyau à la longueur souhaitée et fixez l'une des deux extrémités du tuyau à la partie découverte de l'aiguillon de la sonde. Fixez l'autre extrémité à l'embout de connexion du pressostat.

### ETAPE N°5. RACCORDEMENT DES FILS ELECTRIQUES

Référez-vous au diagramme de raccordement des fils électriques de la page 11. Remplacez tous les couvercles sur leurs boîtiers électriques respectifs avant d'allumer le courant.

## DEPANNAGE

**⚠ AVERTISSEMENT** Seul un professionnel qualifié doit s'occuper du matériel électrique. Une manipulation à proximité d'un appareil branché à une source électrique pourrait entraîner la mort ou des blessures graves.

1. Si le ventilateur ne s'allume pas, consultez le diagramme de raccordement des fils électriques afin de vous assurer que ces derniers ont été effectués correctement.
2. Vérifiez que le voltage de la source d'alimentation est adéquat.
3. Vérifiez que le diaphragme du pressostat est dans orienté comme schéma 2a ou 2b et que le tuyau n'est pas froissé.
4. Retirez la sonde du conduit, nettoyez toute éventuelle obstruction et soufflez doucement à l'intérieur du conduit. Ré-installez-y la sonde.
5. Si le ventilateur ne s'allume pas, placez le bouton d'alimentation électrique en position « ARRÊT ».
6. Retirez le pressostat. Utilisez un compteur afin de vérifier la conductivité des pistes moteur du ventilateur.
7. Raccordez la source d'alimentation électrique directement au moteur du ventilateur. Pressez le bouton d'alimentation du ventilateur.
8. Si le ventilateur ne s'allume pas, contactez le fabriquant.

## ENTRETIEN RECOMMANDÉ

**⚠ AVERTISSEMENT** Coupez et verrouillez le système d'alimentation électrique avant de réaliser tout entretien de l'appareil. Une manipulation à proximité d'un appareil électrique alimenté pourrait entraîner la mort ou des blessures graves.

1. Les paliers du ventilateur sont scellés. Aucune lubrification supplémentaire n'est nécessaire.
2. Il est nécessaire de réaliser une inspection périodique de l'appareil, en fonction de son usage, afin de vérifier que rien n'entrave la roue du ventilateur. Le ventilateur devra être inspecté au minimum tous les (6) mois.
3. Un bruit ou des vibrations excessives du ventilateur pourraient indiquer que la roue se trouve entravée.
4. Afin d'inspecter et de nettoyer la roue :
  - a) Retirez le conduit de l'embouchure d'entrée du ventilateur et libérez la roue de toute éventuelle obstruction.
  - b) Raccordez le conduit au ventilateur.
  - c) Réactivez la source d'alimentation.

## DIAGRAMME DE RACCORDEMENT ÉLECTRIQUE

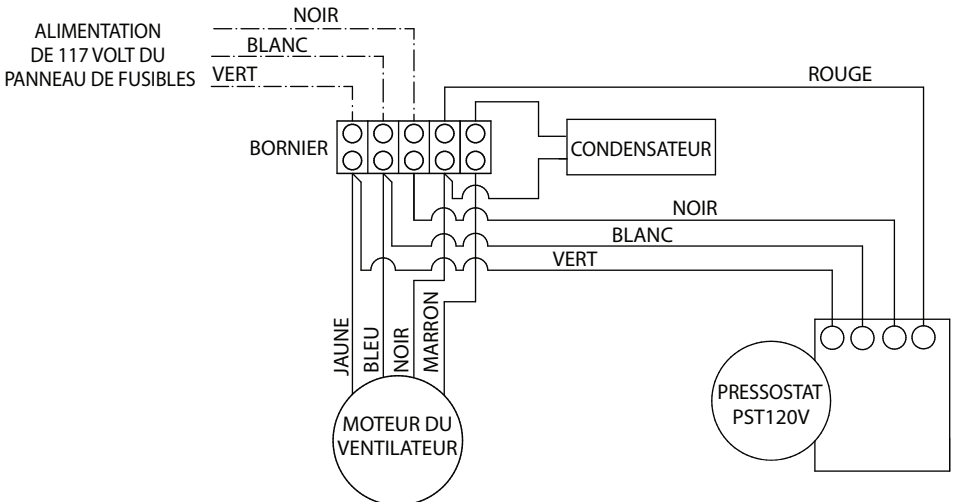

INDICATIONS DE RACCORDEMENT DE CHAMPS PAR D'AUTRES FOURNISSEURS.....

**ACCEPTANCE CERTIFICATE**  
**CERTIFICADO DE ACEPTACIÓN**  
**CERTIFICAT DE RECEPTION**

**The DVK fan has been duly certified as serviceable.**  
**El ventilador DVK está debidamente certificado como apto para ser usado.**  
**Le ventilateur de série DVK est certifié comme opérationnel, selon le règlement indiqué.**

DVK-PM

Manufactured on (date) / Fabricado el (fecha) / Fabriqué le (date)

Date of sale / Fecha de venta / Date de vente

Sold by / Vendido por / Vendu par

(name of trading enterprise, stamp of store / nombre de empresa mercantil, sello de la tienda / nom de l'entreprise commerciale, tampon du magasin)

**CONNECTION CERTIFICATE**  
**CERTIFICADO DE CONEXIÓN**  
**ATTESTATION DE CONFORMITÉ DE L'INSTALLATION ÉLECTRIQUE**

Company name / Nombre de la empresa / Nom de l'entreprise

Electrician name / Nombre del electricista / Nom de l'électricien

Date / Fecha / Date

Signature / Firma / Signature

Due to constant product improvements, some models may differ slightly from those portrayed in this manual. Debido a las constantes mejoras del producto, algunos modelos pueden variar levemente de los que se presentan en este manual. En raison d'une constante amélioration des produits, certains modèles peuvent être légèrement différents de ceux présentés dans ce manuel.

DVK-PM-I&M-2011

